





Legende:

bestehend:
 EW 
 Wasser 
 Meteorwasserleitung 

Einlaufschächte 
 Kontrollschächte 

projektiert:
 Wasser 
 Signalkabel Trinkwasser 
 EW 
 Meteorwasserleitung 

Achtung
 Der genaue Verlauf der Leitungen und Anlagen ist vielfach unbekannt, bzw. die angegebene Leitungsführung und die Lage der Anlagen in diesem Plan kann ungenau sein.
 Die Lage der Anlagen und Leitungen wurde durch Einmässige aus bestehenden Ausdrucksplänen rekonstruiert. Fehlen die Einmässige, so wurde die Lage der Schächte, Anlagen und Leitungen aus den Plänen abgegriffen und digitalisiert.
 Die Höhenangaben wurden von bestehenden Ausführungsplänen übernommen und stimmen deshalb nicht mit den Köten der amtlichen Vermessung überein.
 Vor Grabarbeiten muss deshalb die genaue Lage und die Höhe sämtlicher Leitungen und Anlagen durch Sondierungen von Hand ermittelt werden.
 Stollen- und Fernrohrleitungen sind nicht vollständig in den Wankassensplänen eingezeichnet.
 Wir lehnen deshalb sämtliche Haftungen bei Beschädigung von Leitungen und den übrigen Anlagen durch Grabarbeiten, sowie für die Richtigkeit der Höhenangaben, ab.
 Bei Unklarheiten ist die zuständige Stelle der Gemeinde zu kontaktieren.

Situation 1:100

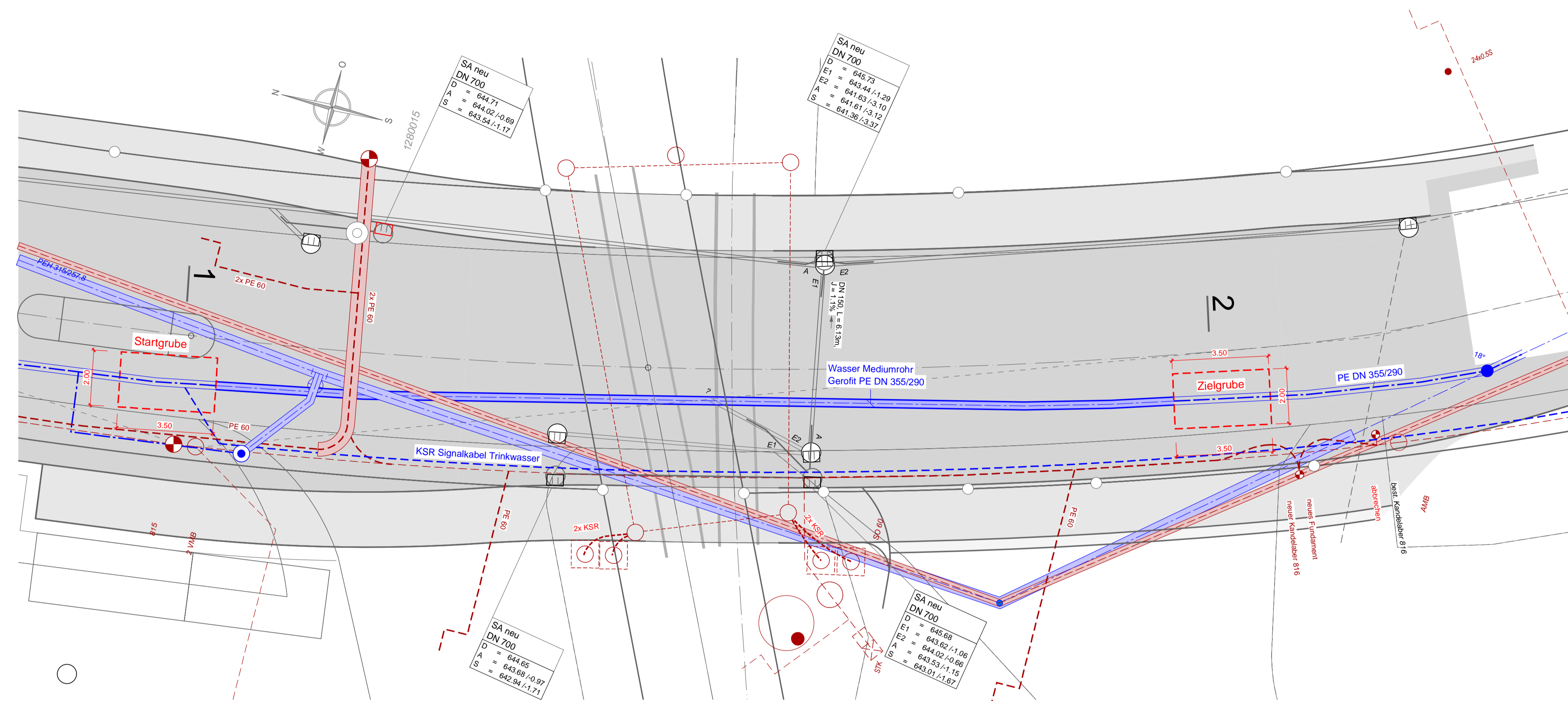

Stadtrat
 Bahnhofstrasse 25
 8201 Gossau
 Tel. 071 388 41 11
 Fax 071 229 13 37



Sanierung Industriestrasse

Spülbohrung

Auflageprojekt

vom Stadtrat erlassen am
 Stadtpräsident Stadtschreiberin
 öffentlich aufgelegt von / bis

Projekt: mho | pbs | 31.07.2022 | 3105-0373-41
 Gez. Kontr. Datum Plan Nr.
 Änderungen:

 Reg. Nr.
 Wälli AG Ingenieure
 Heiligkreuzstrasse 5
 9008 St. Gallen
 T 058 100 90 05
 st.gallen@waelli.ch
 www.waelli.ch
 Projektverfasser Gez. Kontr. Datum 60 x 105 Plangrösse

Längsschnitt 1:100

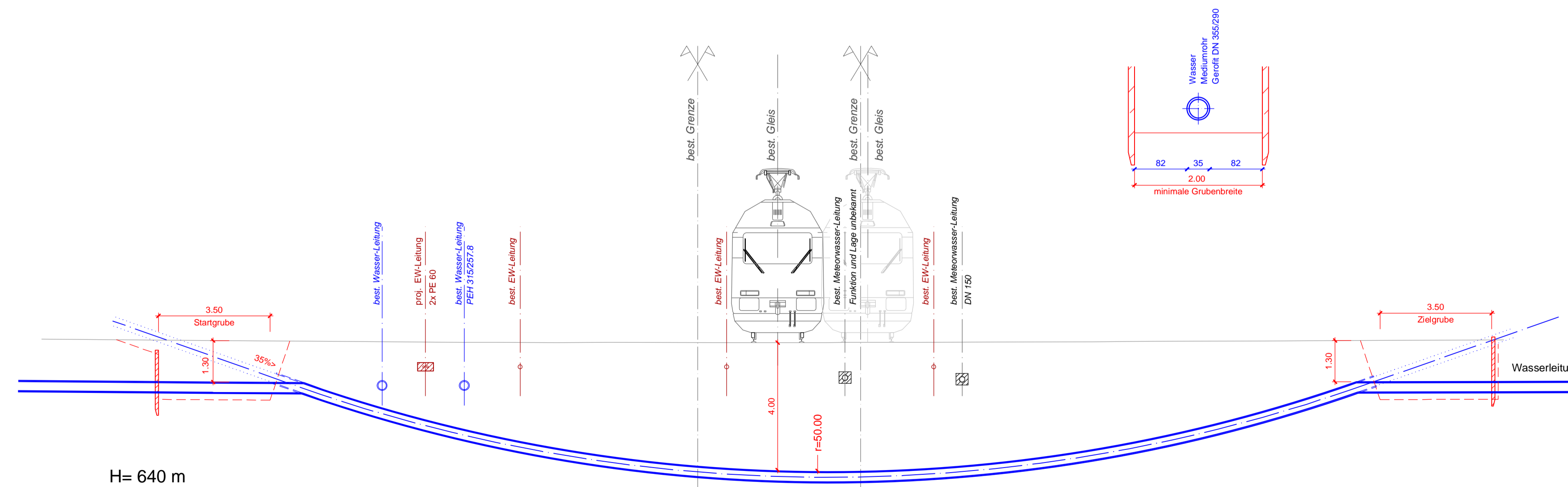

Querschnitt Start-/ Zielgrube

Schnitt 1-1, 1:50

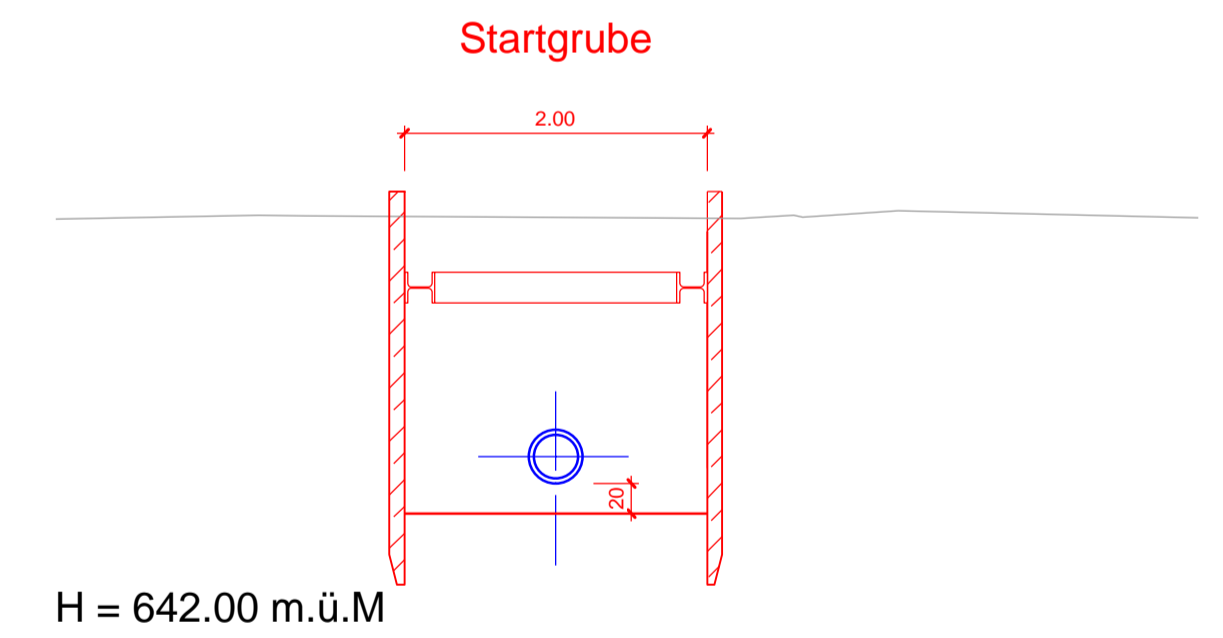

Schnitt 2-2, 1:50

